

THIS DRAWING IS UNPUBLISHED.
 QUESTO DISEGNO NON DEVE ESSERE DIVULGATO O RIPRODOTTO

RELEASED FOR PUBLICATION
 E' CONSENTITA LA DIVULGAZIONE

2009

ALL RIGHTS RESERVED.
 TUTTI I DIRITTI SONO RISERVATI

BY -

© COPYRIGHT 2009

| REVISIONS | | | | | |
|-----------|-----|-----|-------------------------|-----------|------|
| P | LTR | REV | DESCRIPTION | DATE | DWN |
| | | | DESCRIZIONE | DATA | DIS. |
| | A | 4 | REDRAWN (ECR-15-004409) | 19MAR2015 | M.G. |
| | | | | | |
| | | | | | |
| | | | | | |
| | | | | | |

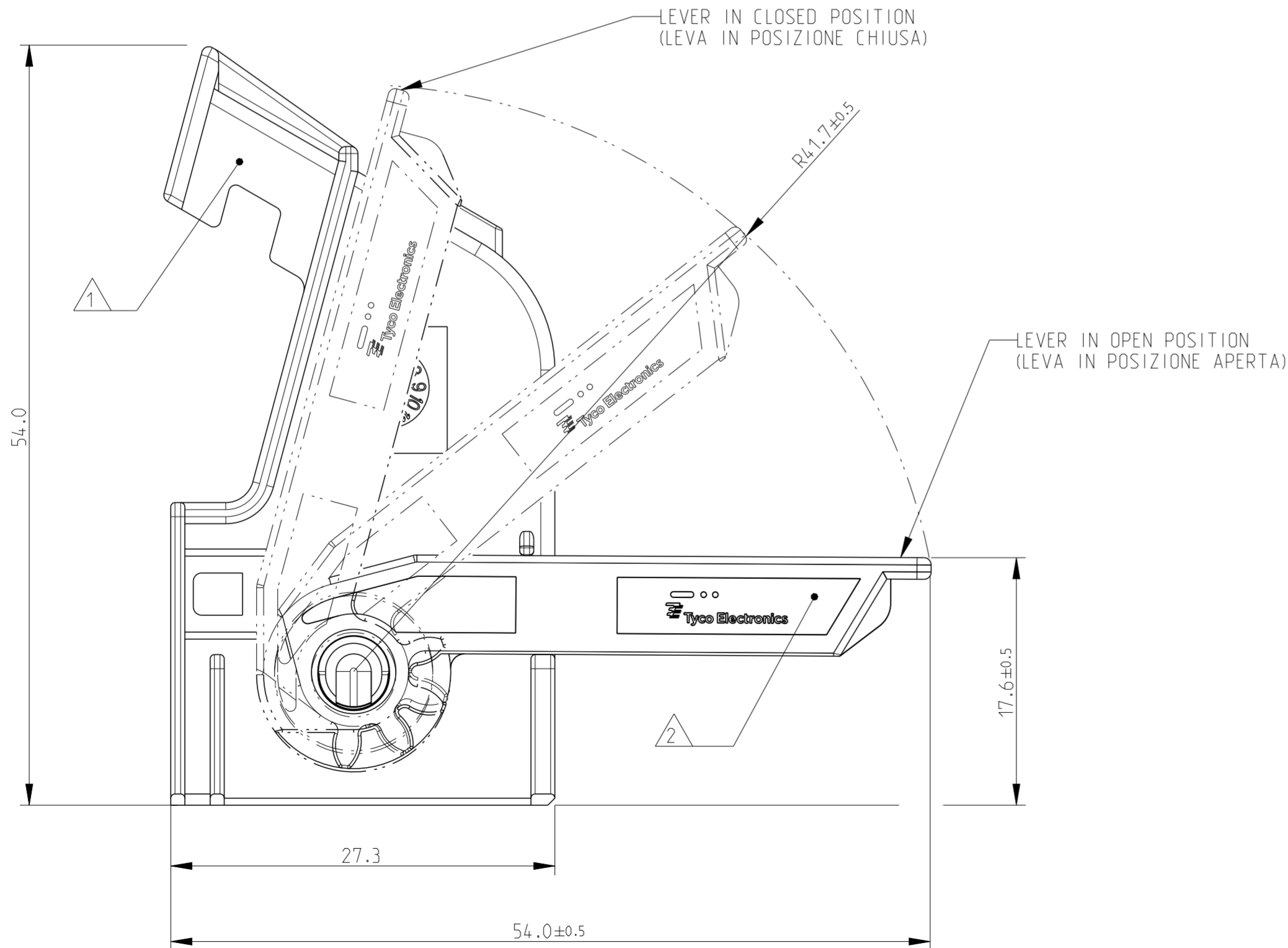
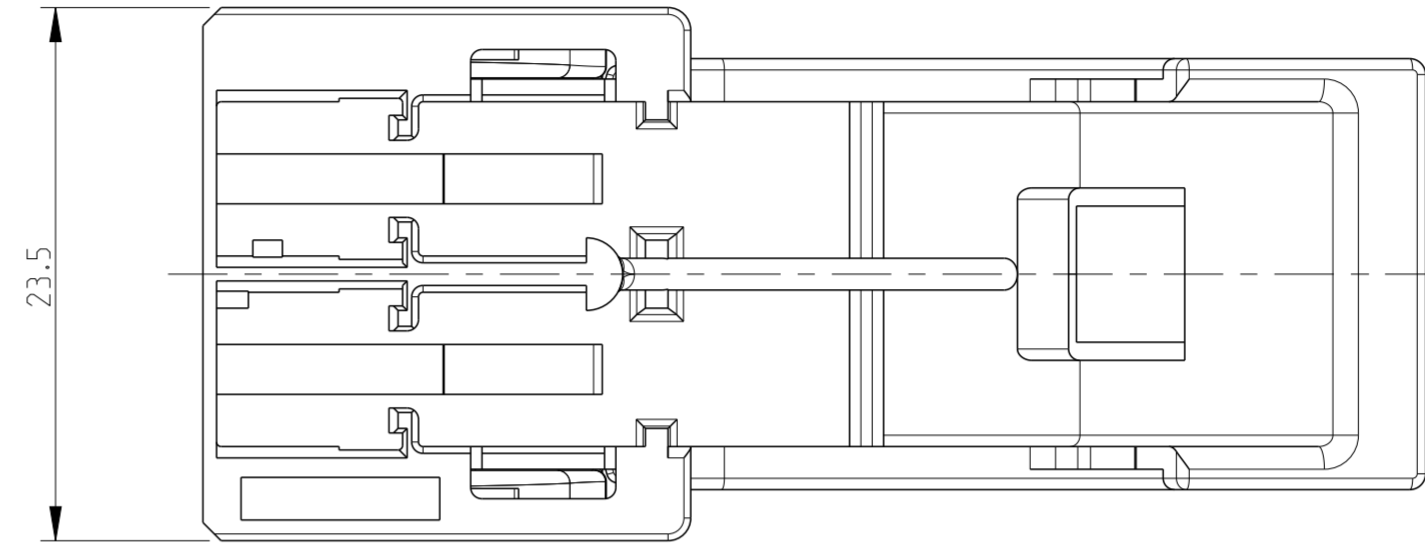
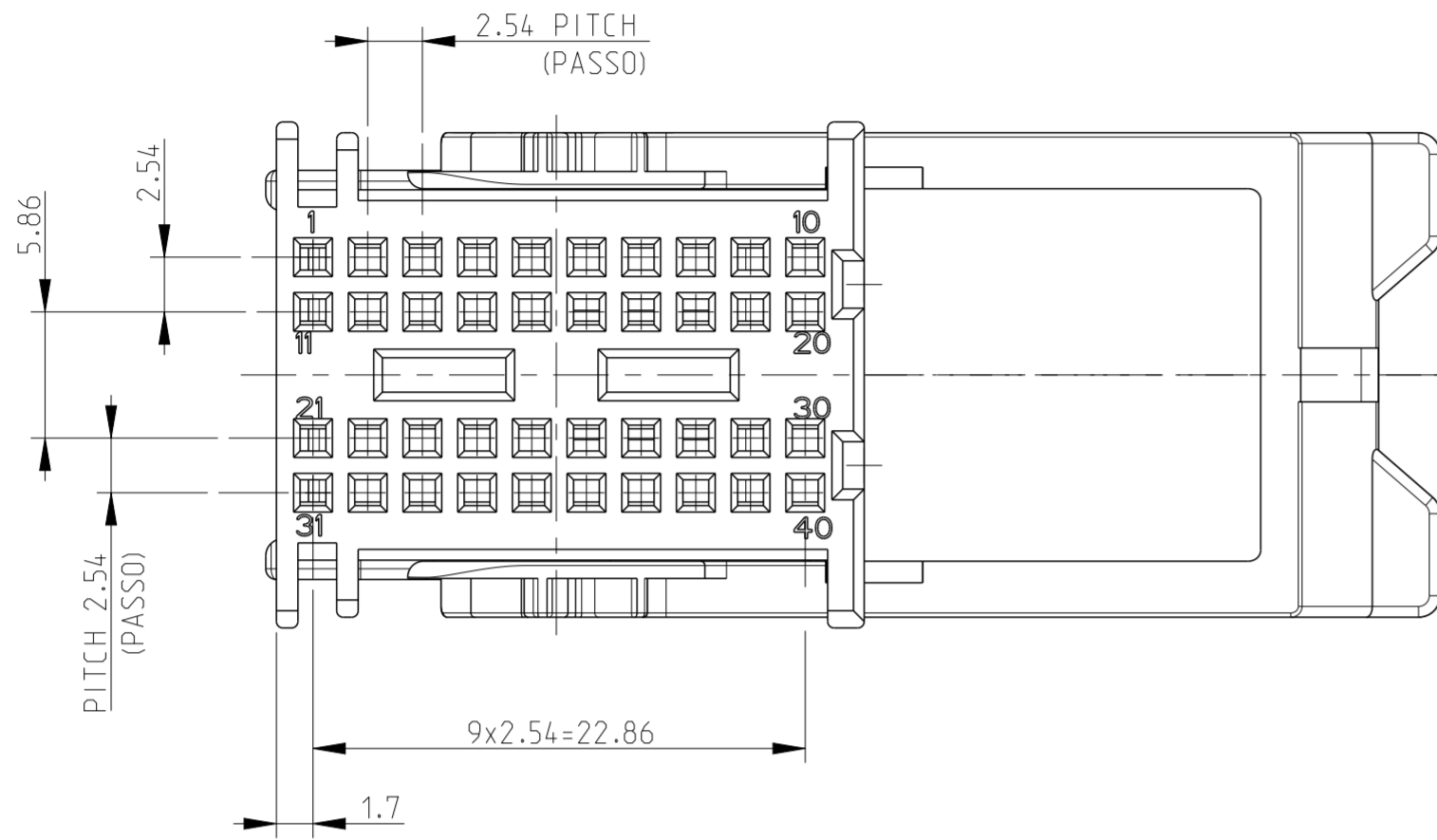

NOTE

- 1 SHELL 40 POS. IN PA6.6 GLASS FILLED FOR COLOR SEE TABLE TO SHEET 2/3 (CORAZZA 40 VIE IN PA6.6 CARICATO VETRO PER COLORI VEDERE TABELLA SUL FOGLIO 2/3)
- 2 LEVER IN PA6.6 GLASS FILLED COLOR RED (LEVA IN PA6.6 CARICATO VETRO COLORE ROSSO)
- 3) THE PRODUCT IS SUPPLIED WITH LEVER IN CLOSED POSITION (IL PRODOTTO VIENE FORNITO CON LEVA IN POSIZIONE CHIUSA)
- 4) N°1 SHELL + N°2 HOUSINGS ARE SUPPLIED IN KIT ACCORDING TO TABLE SHEET 2/3 WITH EQUIVALENT NUMBER OF PIECES FOR EACH COMPONENT IN A BOX (N°1 CORAZZA + N°2 BLOCCHETTI SONO FORNITI IN KIT SECONDO TABELLA FOGLIO 2/3 CON PARI NUMERO DI PEZZI PER SCATOLA)

P/N 284229-1 AS SHOWN

| | | | | |
|--|--|---------------------------------------|--|-------------------|
| THIS DRAWING IS A CONTROLLED DOCUMENT. QUESTO DISEGNO È UN DOCUMENTO DI PROPRIETÀ E RESPONSABILITÀ DELL'AMP INCORPORATED. È SOGGETTO A VARIAZIONI. PER OTTENERE L'ULTIMA REVISIONE DEL DISEGNO CONTATTARE L'UFFICIO TECNICO RESPONSABILE. | | DWN/DIS. 22SEPT1998 D. CANUTO | TE Connectivity | |
| DIMENSIONS: DIMENSIONI (MM) | | CHK/CONT. 22SEPT1998 A. GENTA | | |
| TOLERANCES UNLESS OTHERWISE SPECIFIED: TOLLERANZE SE NON DIVERSAMENTE SPECIFICATO | | APVD/APP. 22SEPT1998 A. BRUNI | NAME: MGS 20+20 POS. FRAME ASSY (KIT) | |
| 0 PLC/DEC: ± | | PRODUCT SPEC SPEC DI PRODOTTO | SIZE: A2 | CAGE CODE: 100779 |
| 1 PLC/DEC: ±0.3 | | APPLICATION SPEC SPEC DI APPLICAZIONE | DRAWING NO. NUMERO: C-284229 | RESTRICTED TO: - |
| 2 PLC/DEC: ±0.1 | | WEIGHT PESO | SCALE: 3:1 | SHEET: 1 OF 3 |
| 3 PLC/DEC: ± | | MATERIAL MATERIALE | Customer Drawing | REV: A4 |
| 4 PLC/DEC: ± | | FINISH FINITURA | DISEGNO PER CLIENTE SOLO PER RIFERIMENTO | |
| ANGLES/ANGOLI ±2° | | | | |
| SEE NOTES | | | | |

THIS DRAWING IS UNPUBLISHED.
 QUESTO DISEGNO NON DEVE ESSERE DIVULGATO O RIPRODOTTO

RELEASED FOR PUBLICATION
 E' CONSENTITA LA DIVULGAZIONE

2009

ALL RIGHTS RESERVED
 TUTTI I DIRITTI SONO RISERVATI

BY -

| REVISIONS | | | | |
|-----------|-----|-------------|------|------|
| P | LTR | DESCRIPTION | DATE | APVD |
| | REV | DESCRIZIONE | DATA | APP. |
| - | | SEE SHEET 1 | - | - |
| | | | | |
| | | | | |

| P/N | CODING KEY DETAIL (RAPPRESENTAZIONE GRAFICA DELLE POLARIZZAZIONI) | COLOUR (COLORE) | HOUSING P/N | COUNTERPART (CONTROPARTE) |
|----------|---|--------------------|------------------|------------------------------|
| 284229-1 | | BLACK (NERO) | 284150-1 (1x) | 114-20202 COD. I |
| | | | 284150-2 (1x) | |
| 284229-2 | | BLUE (BLU) | 284150-3 (1x) | 114-20202 COD. IV |
| | | | 284150-4 (1x) | |

5) FOR HOUSING DETAILS SEE SHEET 3
 (PER I DETTAGLI BLOCCHETTI VEDERE FOGLIO 3)

| | | | | |
|--|--|--|---|--|
| THIS DRAWING IS A CONTROLLED DOCUMENT. <small>QUESTO DISEGNO È UN DOCUMENTO DI PROPRIETÀ E RESPONSABILITÀ DELL'AMM. INCORPORATED. È SOGGETTO A VARIAZIONI. PER OTTENERE L'ULTIMA REVISIONE DEL DISEGNO CONTATTARE L'UFFICIO TECNICO RESPONSABILE.</small> | | DWN/DIS. 22SEPT1998 O. CANUTO | TE Connectivity | |
| DIMENSIONS: (MM) | | CHK/CONT. 22SEPT1998 A. GENTA | | |
| | | APVD/APP. 22SEPT1998 A. BRUNI | NAME MQS 20+20 POS. FRAME ASSY (KIT) | |
| TOLERANCES UNLESS OTHERWISE SPECIFIED: DIVERSAMENTE SPECIFICATO | | PRODUCT SPEC SPEC DI PRODOTTO | SIZE CAGE CODE DRAWING NO. NUMERO | |
| 0 PLC/DEC: ± | | APPLICATION SPEC SPEC DI APPLICAZIONE | RESTRICTED TO | |
| 1 PLC/DEC: ±0.3 | | WEIGHT PESO | A2 00779 C-284229 | |
| 2 PLC/DEC: ±0.1 | | Customer Drawing | DISEGNO PER CLIENTE SOLO PER RIFERIMENTO | |
| 3 PLC/DEC: ± | | SCALE SCALA | 3:1 | |
| 4 PLC/DEC: ± | | SHEET FOGLIO | 2 OF 3 | |
| ANGLES/ANGOLI ±2° | | REV | A4 | |
| FINISH FINITURA | | | | |

THIS DRAWING IS UNPUBLISHED.
 QUESTO DISEGNO NON DEVE ESSERE DIVULGATO O RIPRODOTTO

RELEASED FOR PUBLICATION
 E' CONSENTITA LA DIVULGAZIONE

2009

ALL RIGHTS RESERVED.
 TUTTI I DIRITTI SONO RISERVATI

BY -

| REVISIONS | | | | |
|-----------|-----|-----|-------------|------|
| P | LTR | REV | DESCRIPTION | DATE |
| | | | DESCRIZIONE | DATA |
| - | - | - | SEE SHEET 1 | - |
| | | | | |
| | | | | |
| | | | | |

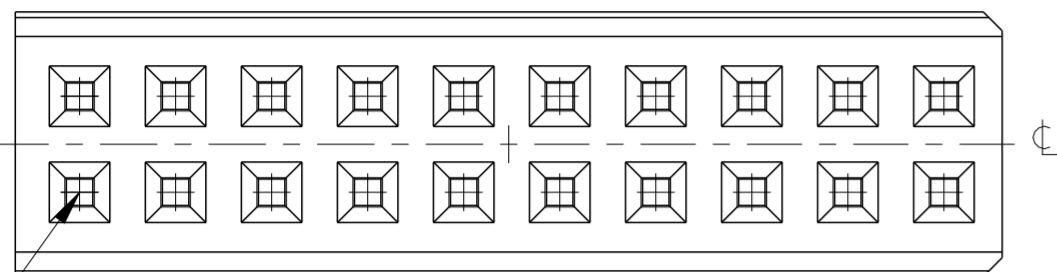

N°20 CAVITIES FOR MICRO QUADLOK CONTACT P/N 928999-1
 (N°20 CAVITA' PER CONTATTI MICRO QUADLOK P/N 928999-1)

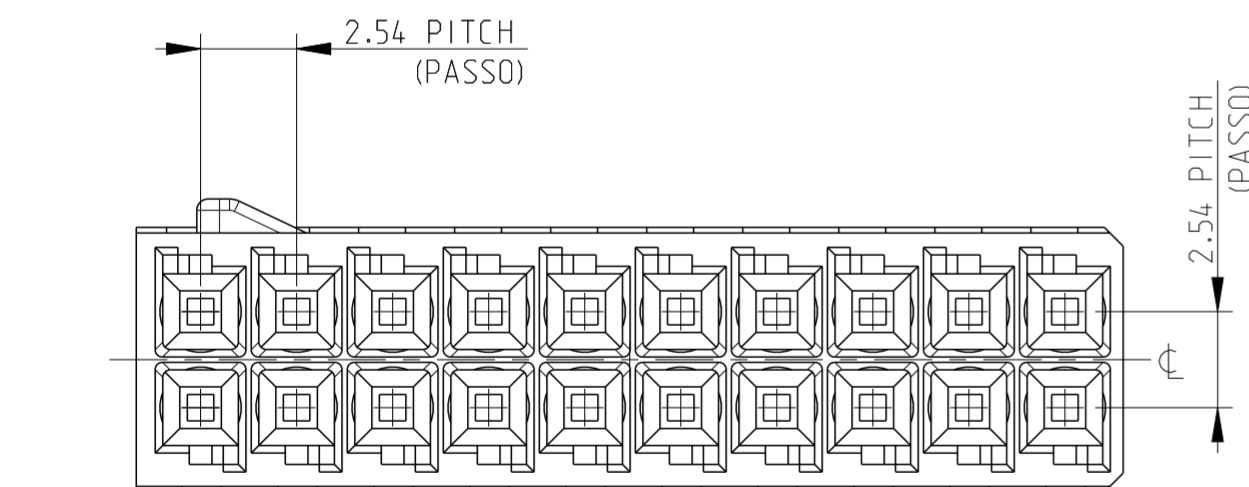
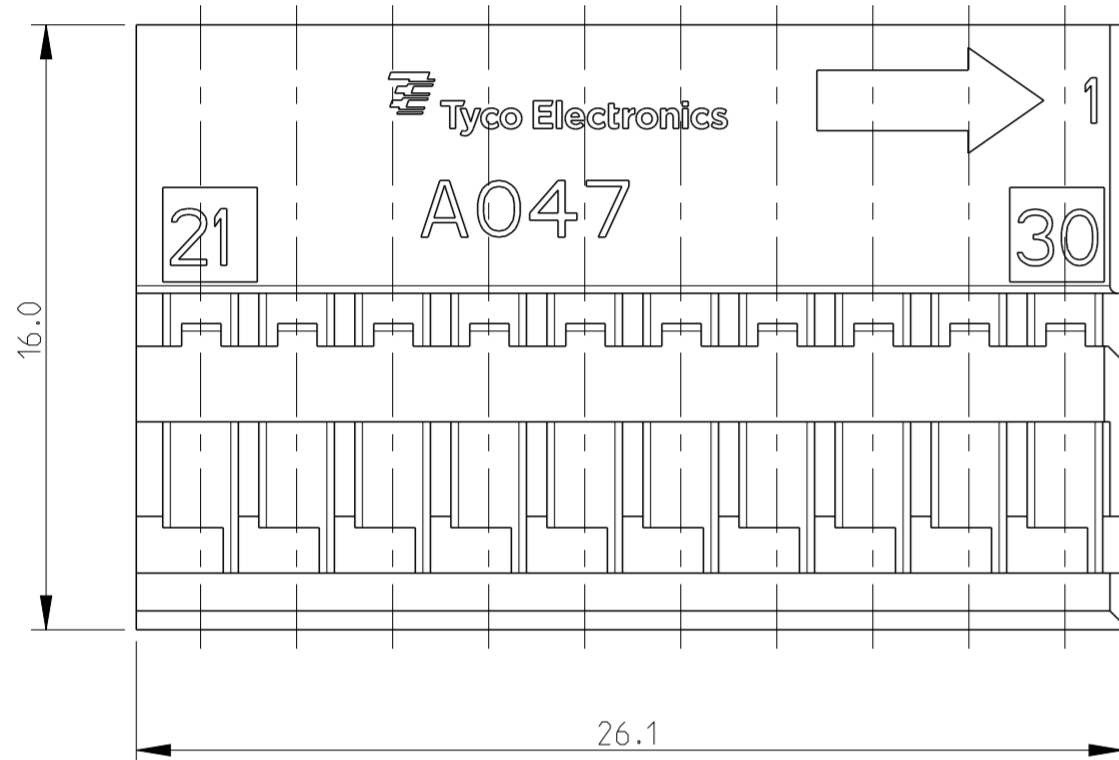
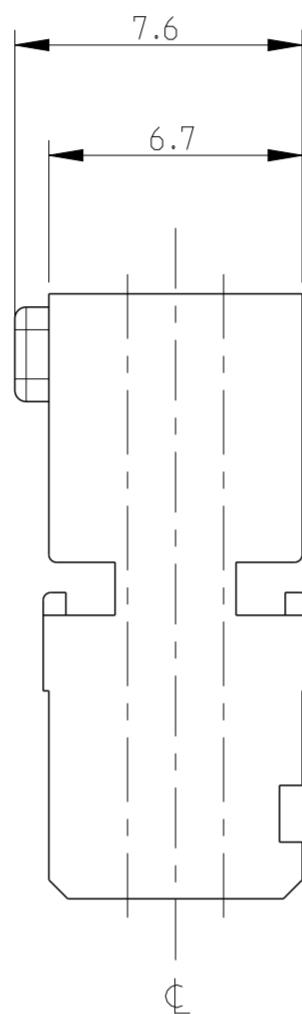

| P/N | CODING KEY DETAIL (RAPPRESENTAZIONE DELLE POLARIZZAZIONI) | COLOR (COLORE) | WAYS (VIE) | SHELL (CORAZZA) |
|----------|--|-----------------------|---------------|-----------------------------------|
| 284150-1 | | BLAK (NERO) | 21 - 40 | 284152-1 COLOR BLACK (NERO) |
| 284150-2 | | GRAY (GRIGIO) | 1 - 20 | 284152-2 COLOR BLEU (BLU) |
| 284150-3 | | NATURAL (NATURALE) | 1 - 20 | |
| 284150-4 | | BLEU (BLU) | 21 - 40 | |

P/N 284150-1 AS SHOWN

6 HOUSING 40 POS. PA66 GLASS FILLED, FOR COLOR AND CODINGS SEE TABLE
 (BLOCCHETTO 40 POS. IN PA66 CARICATO VETRO, PER COLORI E POLARIZZAZIONI VEDERE TABELLA)

| | | | | |
|---|--|--|---|-----------|
| THIS DRAWING IS A CONTROLLED DOCUMENT. <small>QUESTO DISEGNO È UN DOCUMENTO DI PROPRIETÀ E RESPONSABILITÀ DELL'AMBIENTE INCORPORATO, È SOGGETTO A VARIAZIONI. PER OTTENERE L'ULTIMA REVISIONE DEL DISEGNO CONTATTARE L'UFFICIO TECNICO RESPONSABILE.</small> | | DWN/DIS. 22SEPT1998 O.CANUTO | TE Connectivity | |
| DIMENSIONS: DIMENSIONI: (MM) | | CHK/CONT. 22SEPT1998 A.GENTA | | |
| TOLERANCES UNLESS OTHERWISE SPECIFIED: TOLERANZE SE NON DIVERSAMENTE SPECIFICATO | | APVD/APP. 22SEPT1998 A.BRUNI | NAME MQS 20+20 POS. FRAME ASSY (KIT) | |
| 0 PLC/DEC: ± | | PRODUCT SPEC SPEC DI PRODOTTO | SIZE | CAGE CODE |
| 1 PLC/DEC: ±0.3 | | APPLICATION SPEC SPEC DI APPLICAZIONE | A2 | 00779 |
| 2 PLC/DEC: ±0.1 | | WEIGHT PESO | DRAWING NO. NUMERO C-284229 | |
| 3 PLC/DEC: ± | | Customer Drawing | SCALE SCALA | 2:1 |
| 4 PLC/DEC: ± | | | SHEET FOGLIO | 3 OF 3 |
| ANGLES/ANGOLI ±2° | | | REV | A4 |
| FINISH FINITURA | | | | |
| SEE NOTES | | | | |

Mouser Electronics

Authorized Distributor

Click to View Pricing, Inventory, Delivery & Lifecycle Information:

[TE Connectivity:](#)

[284229-2](#)