

- DC~3GHz対応
- プッシュオン結合式
- FREQUENCY RANGE TO 3GHz
- PUSH-ON COUPLING

SMB Series

SMBシリーズは、汎用規格 (MIL-C-39012, JIS C 5415) に準拠した、プッシュオン結合タイプの小型同軸コネクタです。高周波信号の伝送及び機器内の高密度実装に対応する、プリント基板対ケーブル接続用コネクタです。適用周波数は3GHzまでで、VSWR (電圧定在波比) が1.2以下の高性能型です。

- 軽量・小型で堅牢構造です。
- 接続の安定性及び高周波性能に優れた高信頼構造です。
- 確実に安定した接続状態が得られます。
- 主な用途：自動車電話、携帯電話、各種通信機器、電子計測器

SMB series coaxial connectors are small size, push-on coupling type, conforming to the general purpose standards (MIL-C-39012, JIS C 5415).

For board-to-cable application, achieving high frequency signal transmission and high density packaging inside equipment.

Applicable frequencies: from DC up to 3 GHz. High performance with a VSWR (voltage standing wave ratio) of 1.2 or less.

- Lightweight, compact in size and rugged construction.
- A high degree of reliability provides stable electric continuity and high frequency performance.
- Reliable and stable interconnection.
- Applications: Telecommunications and instrumentation, Communications Equipment, Measuring Instruments

CONNECTOR COMBINATIONS

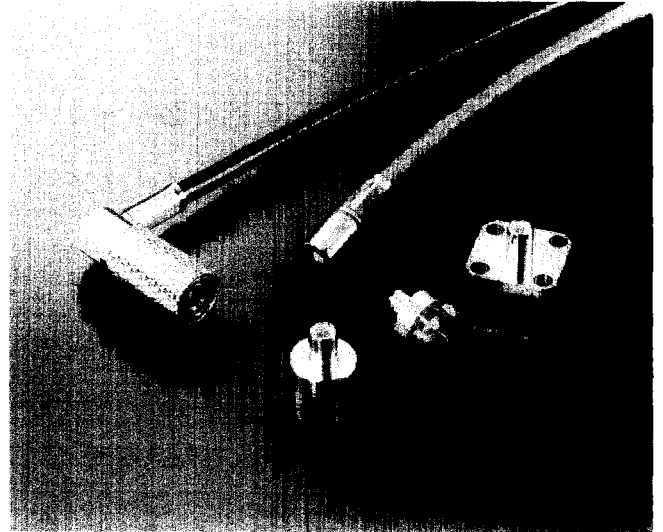
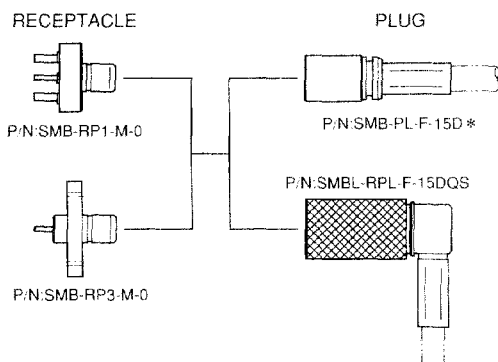

ケーブル接続タイプは、お客様の仕様に合わせて弊社にてハーネス加工してご提供致します。

尚、本カタログ記載の製品及びケーブル以外にても製作致しますので、ご相談下さい。

For the cable application type, harnessed connectors which satisfy your specification are supplied.

We can also provide connectors and cables other than those listed in this catalog. For detail, please consult us.

■一般仕様 SPECIFICATIONS

特性インピーダンス Impedance	50 Ω
適用周波数 Frequency Range	DC ~ 3GHz
耐電圧 D. W. Voltage	AC250Vr. m. s.
絶縁抵抗 Insulation Resistance	500 megohms min. 以上 (DC250V)
接触抵抗 Contact Resistance	Center Contacts : 8 milliohms max. Outer Contacts : 8 milliohms max.
電圧定在波比 V. S. W. R.	1.2 max. (DC ~ 3GHz)
挿入損失 Insertion Loss	0.1dB max.
適合ケーブル Applicable Cables	1.5D-2V, 1.5D-2W, 1.5D-Q-SUPER

■材料/仕上 MATERIALS/FINISHES

構成部品 Discription	材料/仕上 Materials/Finishes
中心コンタクト Center Contacts	銅合金/金メッキ Copper Alloy/Gold Plated
インシュレータ Insulator	4フッ化エチレン PTFE
ボディ Body	銅合金/ニッケルメッキ (RP3は、金メッキ) Copper Alloy/Nickel Plated (Gold Plated for RP3)

COAXIAL CONNECTORS

SMB Series

Dimensions in millimeters

レセプタクル・プリント基板実装タイプ

Receptacles, P. C. Board Mount

Part Number	Terminal Style
SMB-RP1-M-0	Round Post

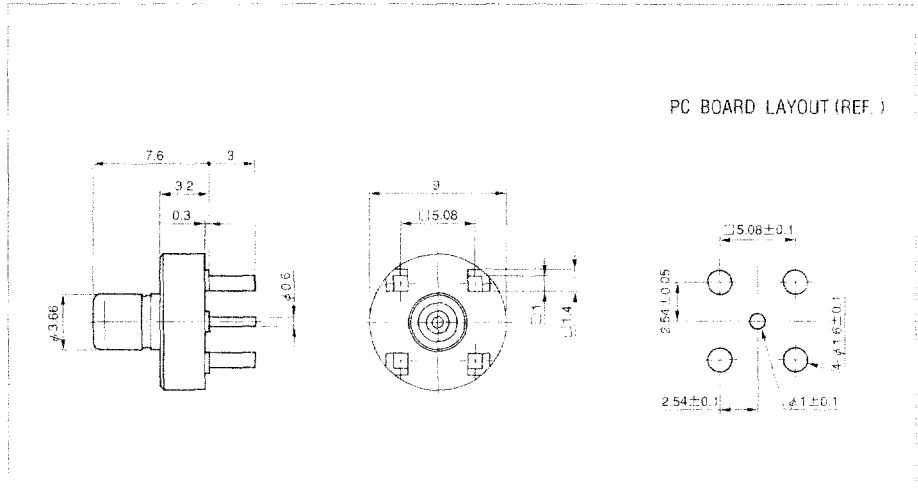
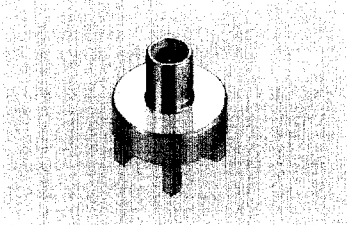

Part Number	Terminal Style
SMB-RP3-M-0	Round Post

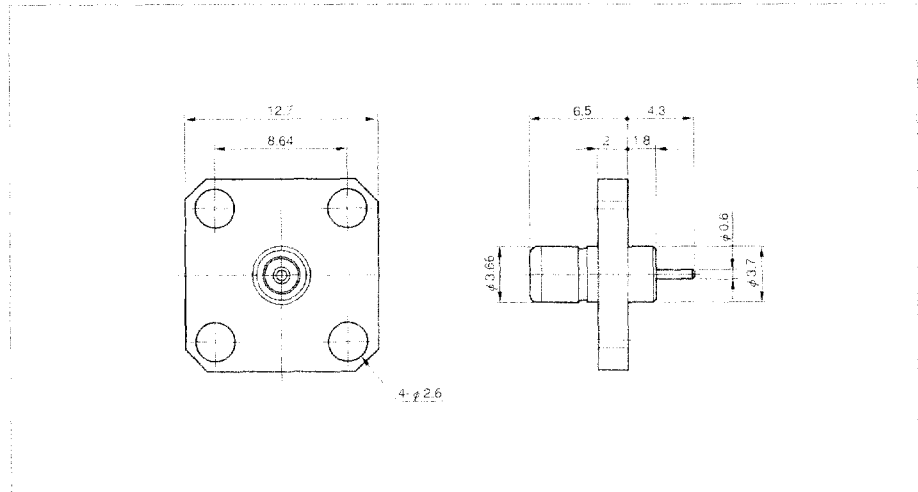
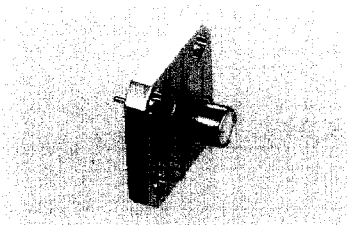

COAXIAL CONNECTORS

SMB Series

ハーネス品にて販売致します。ハーネス品名については、別途お問い合わせ下さい。
To be supplied as harnessed products. Consult us for the harnessed part number.

Dimensions in millimeters

プラグ・ストレートタイプ

Straight Plug

Part Number	Cable
SMB-PL-F-15DV	1.5D-2V
SMB-PL-F-15DW	1.5D-2W

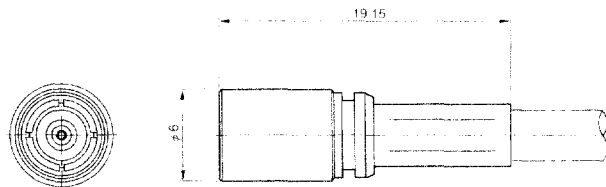
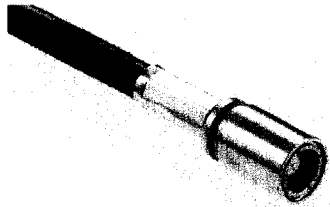

プラグ・ライトアングルタイプ

Right Angle Plug

Part Number	Cable
SMBL-RPL-F-15DQS	1.5D-Q-SUPER

