

NOTE.
 1.本製品はUSB規格準拠の製品です。
 THIS PRODUCT MEETS THE USB SPECIFICATION.
 2.SMT端子のコプラナリティは0.1以下とする。
 COPLANARITY OF SMT TERMINAL IS 0.1 MAX.

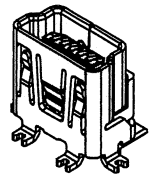

キャップ無し
/Without CAP

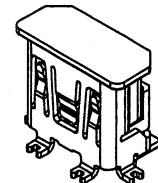

キャップ有り
/With CAP

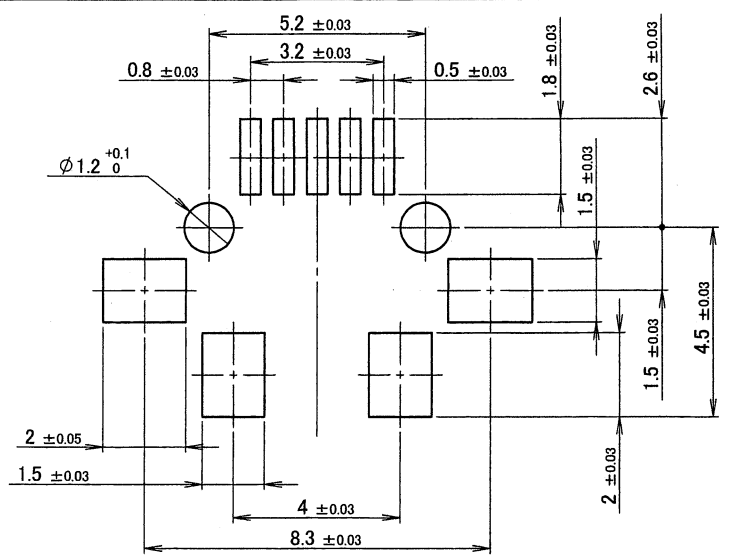
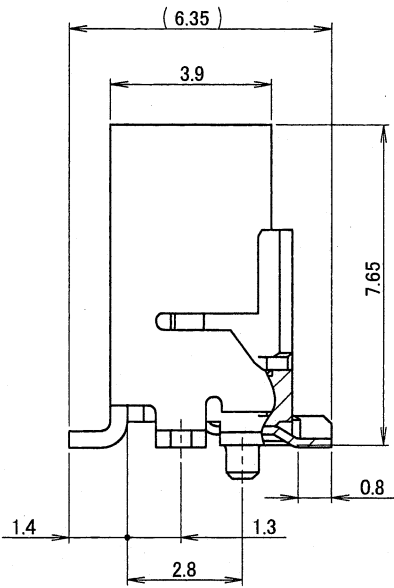
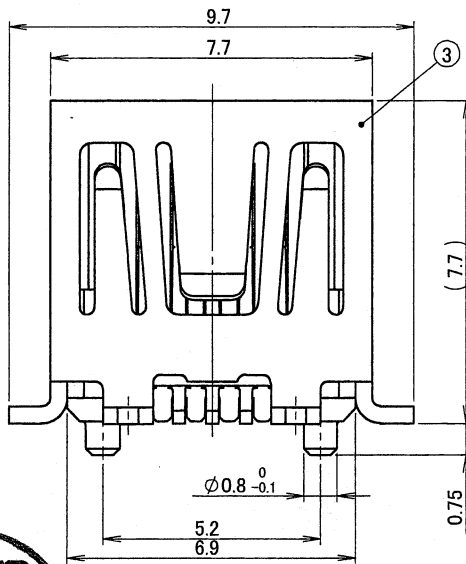

推奨基板寸法
RECOMMEND PCB LAYOUT

キャップ装着状態
/With CAP

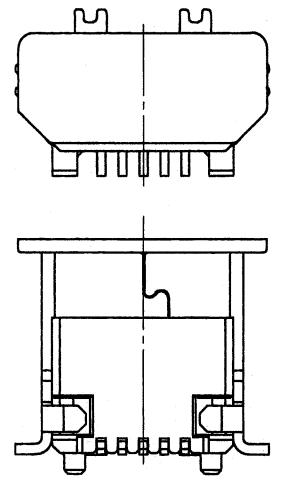
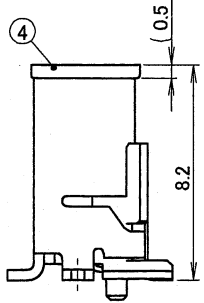

ISSUED
 14.6.25
 IRISO
 ENG. DEPT.

TRK 記号	BCN No	REVISION RECORD 記	DR	CHK	DATE 年月日
41759	RELEASED	K. K.	Y. O.	'11-5-13	

MATERIAL 材質	①
①インサート : ガラス/リチウムイオン樹脂 黒色 UL94V-0	
②インサート : GLASS FILLED STYLYN BLACK UL94V-0	
③ソケット : ベリリウム銅合金 / CONTACT : BERYLLIUM COPPER (t=0.2)	
④ソケット : リン青銅 / SHELL : PHOSPHOR BRONZE (t=0.4)	
⑤キャップ : ガラス/リチウムイオン樹脂 黒色 UL94V-0	
⑥キャップ : GLASS FILLED STYLYN BLACK UL94V-0	

GENERAL TOLERANCES 一般公差	
DIM 寸法 ± 0.3	
ANGLE 角度 ±	
3RD. ANG. PROJ. 三角法	

SCALE 尺度	N/A	UNIT 単位	MM
DR	'14/6/24 Y. Hayashi	DSN	'11/5/13 K. Kuniyoshi
CHK	6/24/14 J. Ma	APP	M. Fujita
IRISO ELECTRONICS CO., LTD アイリス電子工業株式会社			

TITLE 名称	6662 シリーズ ソケット SERIES 6662 SOCKET	
EDP No		
PARTS No 部番	IMSA-6662S-05A-GFN1	
DWG No 図番	110-106662-001	REV. 1

DO NOT SCALE DRAWING. THIS DRAWING CONTAINS INFORMATION THAT IS PROPRIETARY TO IRISO AND SHOULD NOT BE USED WITHOUT WRITTEN PERMISSION. 本図面は、アイリス電子工業(株)の所有する情報を含むもので当社の許可なく複製を禁止する。

REDUCED COPY